

SCS sentinel

OpenGate 2

MBA0103

Motorisation à bras articulés pour portail battant

Articulated arms automation kit for swing gate
Motorizzazione a braccia articolate per cancello a battente
Kit automatismos con brazos articulados para portal dos batientes

MBA0103

OpenGate 2



Installation
Utilisation
faciles

24 V



Fiabilité



Moteurs
silencieux



Carte
électronique
P100 PCB2
V SCS

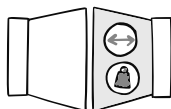

2 x 2,5 m max
2 x 250 kg max

 Notice d'utilisation et d'installation  Installation and user manual
 Manuale d'installazione e uso  Instrucciones de uso e instalación



SUIVEZ LE GUIDE!
Pour l'installation et
plus d'explications.

V.012024- InDÉ

SOMMAIRE

A - Consignes de sécurité	2
B - Descriptif	4
C - Câblage / Installation	5
D - Réglage/Utilisation	13
E- Caractéristiques techniques	15
F- Maintenance	16
G- Assistance technique.....	17
H- Garantie.....	19
I- Avertissements.....	19
J- Déclaration de conformité.....	19

A- CONSIGNES DE SÉCURITÉ



MISE EN GARDE : Instructions importantes de sécurité. Il est important pour la sécurité des personnes de suivre ces instructions. Conserver ces instructions.

MISE EN GARDE : Instructions importantes de sécurité. Suivre toutes les instructions car une installation incorrecte peut entraîner des blessures graves.

Ce produit est uniquement destiné à l'automatisation d'un portail battant pour usage de type «résidentiel».

L'installation de l'alimentation électrique doit être conforme aux normes en vigueur dans le pays où est installé le produit (NF C 15-100 pour la France) et doit être faite par un personnel qualifié.

L'arrivée électrique du secteur doit être protégée contre les surtensions par un disjoncteur adapté et d'un dispositif différentiel. Un moyen de déconnexion de tous les pôles du réseau d'alimentation doit être prévu. Ce dispositif doit être raccordé directement aux bornes d'alimentation et avoir une distance de séparation des contacts sur tous les pôles afin d'assurer une déconnexion complète conformément aux règles d'installation.

⚡ AVERTISSEMENT : La motorisation doit être déconnectée de sa source d'alimentation pendant l'installation, le nettoyage, la maintenance et le remplacement de pièces.

L'installation nécessite un personnel qualifié avec des compétences mécaniques et électriques.

- Assurez-vous que la plage de température indiquée sur la motorisation est adaptée à l'emplacement d'installation.

- Pour remplacer ou réparer le système motorisé, utilisez uniquement des pièces d'origine.

- Avant d'installer la motorisation, vérifiez que la partie entraînée est en bon état mécanique, qu'elle est correctement équilibrée et qu'elle ouvre et se ferme correctement.

- La motorisation ne peut pas être utilisée avec une partie entraînée incorporant un portillon.

- S'assurer que l'écrasement entre la partie entraînée et les parties fixes environnantes dû au mouvement d'ouverture de la partie entraînée est évité.

- Fixer de façon permanente auprès de l'organe de manoeuvre du dispositif de débrayage manuel l'étiquette relative à ce dispositif.

- Après installation, s'assurer que le mécanisme est correctement réglé et que le système de protection et tout dispositif de débrayage manuel fonctionnent correctement.

- L'activation du dispositif de débrayage manuel peut déclencher un mouvement incontrôlé de la partie entraînée en raison de défaillances mécaniques ou d'une situation de perte d'équilibrage.

- Vérifier fréquemment l'installation pour déceler tout mauvais équilibrage ou tout signe d'usure ou de détérioration des câbles, des ressorts et du montage. Ne pas utiliser l'appareil si une réparation ou un réglage est nécessaire.

- Cet appareil peut être utilisé par des enfants âgés d'au moins 8 ans et par des personnes ayant des capacités physiques, sensorielles, ou mentales réduites ou dénuées d'expérience ou de connaissance, s'ils (si elles) sont correctement surveillé(e)s ou si des instructions relatives à l'utilisation de l'appareil en toute sécurité leur ont été données et si les risques encourus ont été appréhendés. Les enfants ne doivent pas jouer avec l'appareil. Le nettoyage et l'entretien par l'utilisateur ne doivent pas être effectués par des enfants sans surveillance.

- Ne pas laisser les enfants jouer avec l'appareil ou ses commandes, y compris les télécommandes.

N'utilisez la télécommande que lorsque vous avez une vue complète du portail.

En cas de doute, ne jamais faire fonctionner l'installation au risque de l'endommager.

SCS SENTINEL atteste de la conformité de ses motorisations pour portails battants, destinées à l'usage résidentiel, aux normes et règles de sécurité européennes relatives aux motorisations de portail (EN 60335-2-103). L'utilisation de ce produit en dehors des conditions spécifiées ou l'usage de composants ou d'accessoires non recommandés par SCS SENTINEL peuvent compromettre la sécurité des biens et des personnes, et sont par conséquent proscrits. SCS SENTINEL décline toute responsabilité en cas de dommages résultants du non-respect des instructions fournies dans ce manuel.

Risques potentiels

Il existe 4 risques potentiels dont 3 zones identifiées ci-contre :

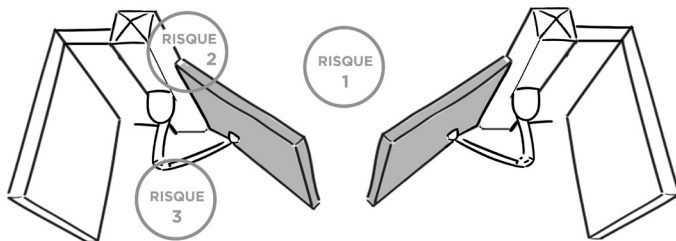

Risque 1 : Choc et écrasement

Prévention :

- Détection d'obstacle par le moteur.
- Utilisation de photocellules.

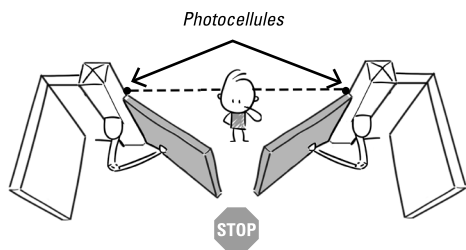

Risque 2 : Écrasement des mains

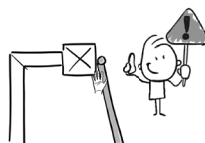

Prévention :

- Laisser une distance de 10 cm minimum entre le vantail et le pilier/mur.
- Entailler le coin du pilier sans le fragiliser.

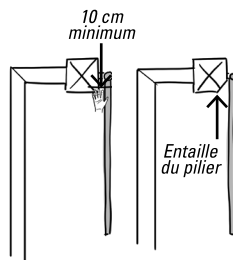

Risque 3 : Emprisonnement et écrasement

Prévention :

- Détection d'obstacle par le moteur.
- Laisser une distance de 50 cm minimum entre le bras du moteur et le mur (ou autre partie fixe).

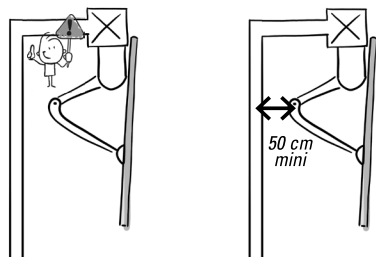

Risque 4 : Écrasement des pieds

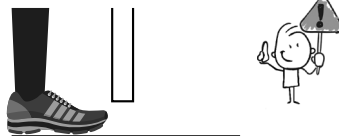

Prévention :

- Pour éviter une zone dangereuse pour les pieds, laisser une distance de 12 cm minimum ou 5 mm maximum entre le bas des vantaux et le sol.



B- DESCRIPTIF

B1- Contenu du kit

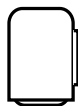

1 moteur principal
(carte électronique MPD0050)



1 moteur secondaire



2 télécommandes
AAM0121



1 feu avec antenne intégrée
AAM0123



2 photocellules
AAM0036

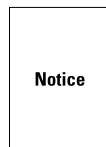

Notice

1 notice

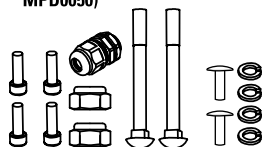

visserie



pattes de fixation



butées

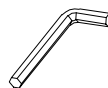

clé de déverrouillage

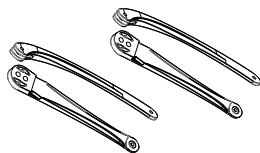

bras articulés

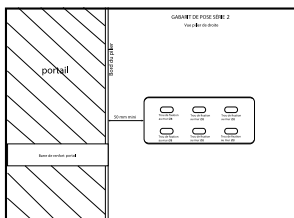

gabarit de pose

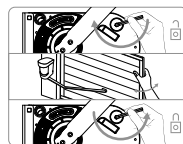

sticker de déverrouillage

B2- Dimensions

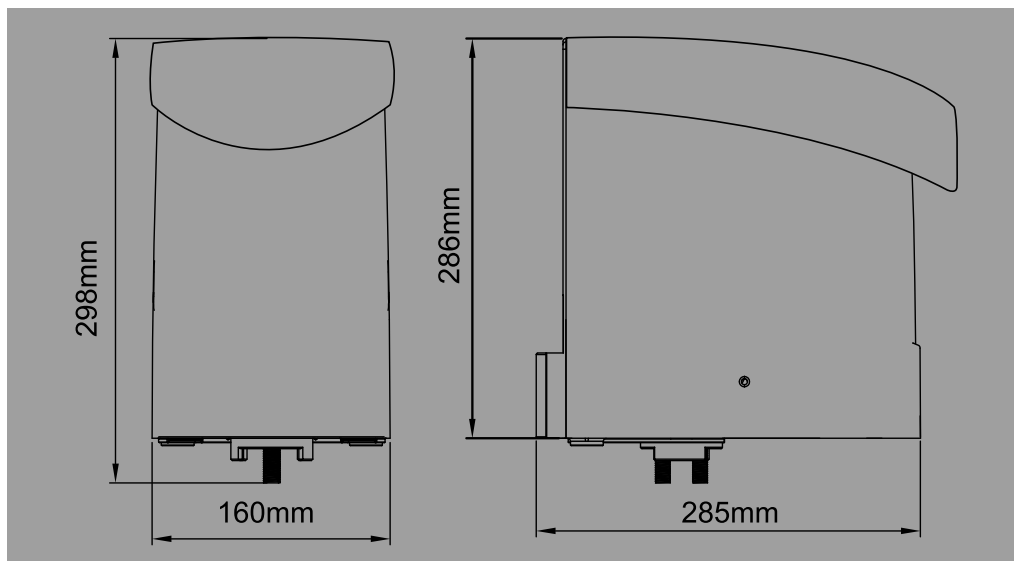

C- CÂBLAGE / INSTALLATION

C1- Installation de l'automatisme

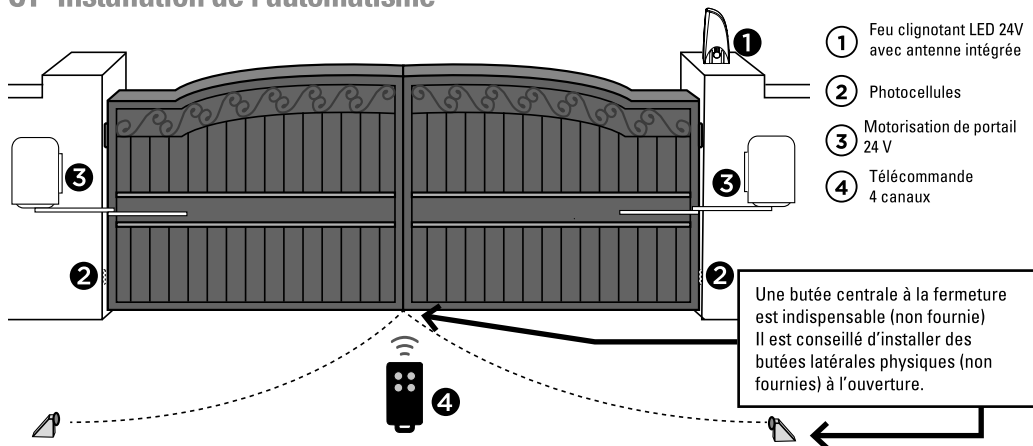

C2- Tableau de dimensions

Pour une installation correcte, conformez-vous scrupuleusement aux mesures indiquées sur le tableau ci-dessous.

Si nécessaire, ajuster la structure du portail pour l'adapter à votre motorisation.

Avant de procéder à l'installation, assurez-vous que votre portail fonctionne librement :

- 1) Les charnières sont correctement positionnées et sont graissées.
- 2) Aucun obstacle dans la zone de déplacement.
- 3) Pas de frictions entre les deux portails ou au niveau du sol pendant l'ouverture.
- 4) Gardez assez d'espace de retrait quand le portail est ouvert, voir schéma ci-dessous

-A- Distance entre l'axe du gond du portail et l'arrête interne du pilier.

-B- Distance entre le gond du portail et le bord du moteur

-C- Distance entre la fixation du bras et le gond du portail

-D- Angle d'installation depuis la position complètement fermée du portail à la position complètement ouverte.



Ouverture intérieure

Tableau des dimensions

A (mm)	B (mm)	C(mm)	D
50	50	600	90°- 95°
50	100	550	90°- 105°
50	150	500	95°- 110°
100	50	630	90°- 95°
100	100	580	90°- 100°
100	150	530	95°- 110°
150	50	600	90°- 95°
150	100	550	90°- 100°
150	150	500	95°-110°
200	50	600	90°-95°
200	100	550	90°-100°
200	150	500	95°-105°

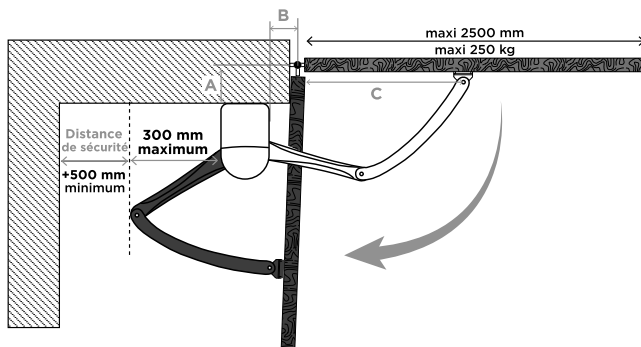

COTE A :
minimum 50 mm
maximum 200 mm

COTE B :
minimum 50 mm
maximum 150 mm

C3- Fixation du moteur

1. Référez-vous au tableau de dimensions pour choisir les dimensions et positions appropriées pour l'installation des moteurs.
2. Vérifiez que la surface de montage des plaques de fixation soit lisse, verticale et rigide.
3. Disposez les fils d'alimentation des moteurs.
4. Montage du moteur et réglage des butées mécaniques dans les positions d'ouverture et de fermeture.

Ôtez le couvercle supérieur et les butées mécaniques sur le dessous du moteur.

Placez le portail en position de fermeture complète et fixez la plaque de fixation en U sur le pilier.

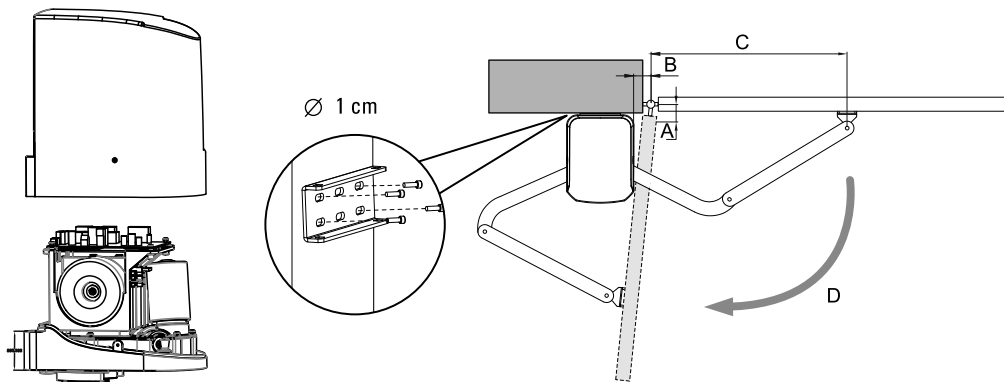

Installez le moteur sur la plaque de fixation en U avec les vis n°8 et écrous correspondants.

Après avoir positionné l'avant du bras courbé au-dessous du moteur, fixez le bras droit sur le bras courbé et la plaque de fixation portail avec les vis et écrous correspondants.

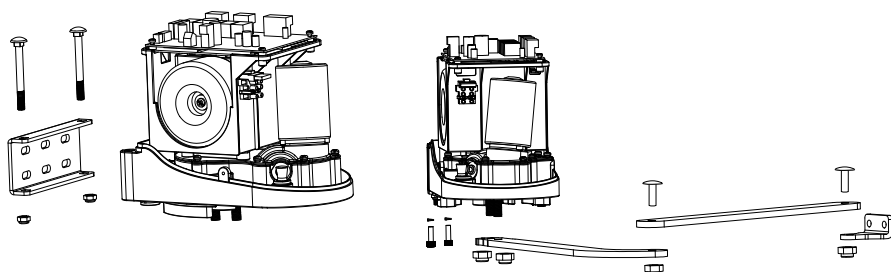

Pour déverrouiller les bras, se référer au paragraphe C4.

Ajustement pour la position fermée : lorsque la position de fermeture complète est définie, fixez la butée mécanique correspondante dans cette position.

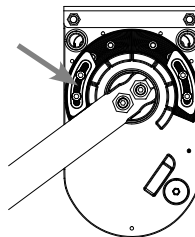
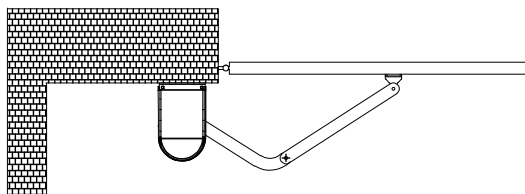

Ajustement porte ouverte : lorsque la position d'ouverture complète est définie, fixez la butée mécanique correspondante.

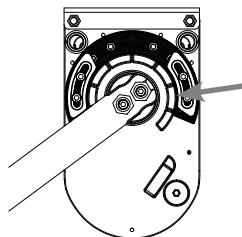
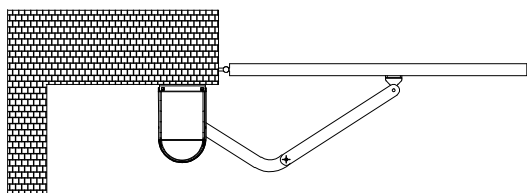

Cette manipulation est à réaliser une deuxième fois pour installer le second bras.

C4 - Déverrouillage des moteurs

1. Insérez la clé de déverrouillage dans la partie femelle sous le moteur
2. Tournez la clé dans le sens horaire jusqu'à la butée sans forcer
3. Déverrouillez et manœuvrez votre portail.

⚠ S'agissant de pièces mécaniques, il est possible que les moteurs soient difficiles à déverrouiller lors des premiers débrayages. Il peut être nécessaire de forcer un peu. Ce phénomène disparaîtra après quelques temps d'utilisation.

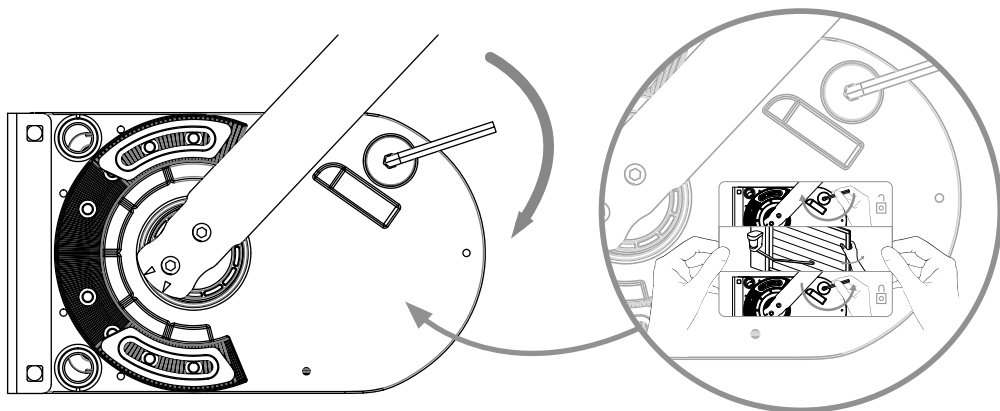

Fixer de façon permanente auprès de l'organe de manoeuvre du dispositif de débrayage manuel, l'étiquette relative à ce dispositif.



Position du moteur verrouillé :
Le téton doit être en position ressortie



Position du moteur déverrouillé :
Le téton doit être en position enfoncée

 **ASTUCE**

Au lieu de déverrouiller votre moteur à la force des bras, vous avez la possibilité d'utiliser une batterie en branchant dessus les fils moteur blanc et jaune dans un sens ou dans l'autre suivant la polarité pour actionner les moteurs.

 Les fils jaunes et blancs doivent être déconnectés de la carte électronique.

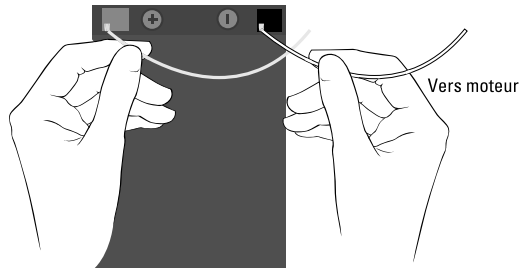

C5- Schéma de câblage

Figure 1

câblage impératif en :

- ▲ $\geq 0.5 \text{ mm}^2$
- 1 mm^2

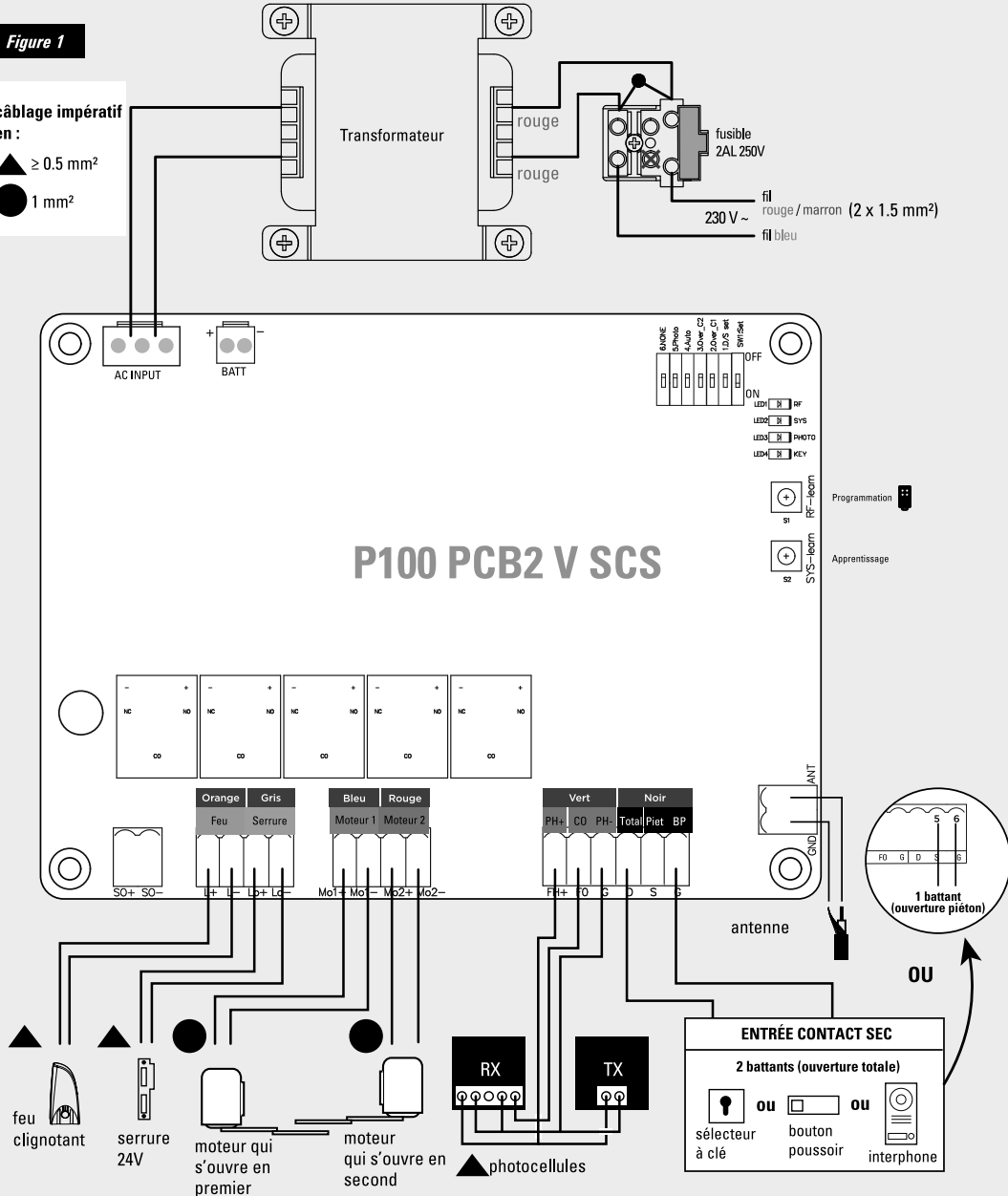

Ouverture intérieure

Cas n°1

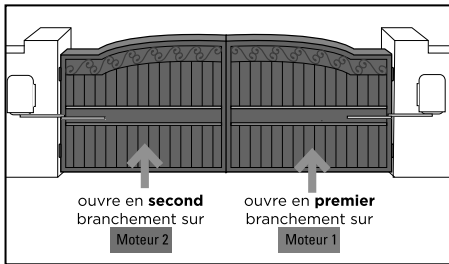

CARTE P100 PCB2 V SCS			
moteur 1		moteur 2	
Mo1+ (n°5)	Mo1- (n°6)	Mo2+ (n°7)	Mo2- (n°8)
blanc	jaune	jaune	blanc

Cas n°2

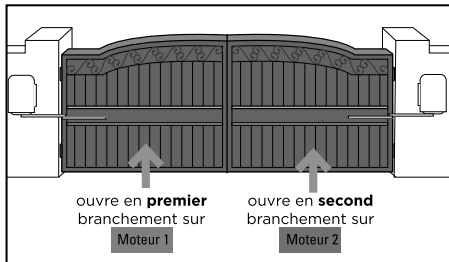

CARTE P100 PCB2 V SCS			
moteur 1		moteur 2	
Mo1+ (n°5)	Mo1- (n°6)	Mo2+ (n°7)	Mo2- (n°8)
jaune	blanc	blanc	jaune

Le moteur principal et le moteur secondaire peuvent être installés sur le pilier de droite comme sur le pilier de gauche.

C6- Installation et raccordement

Raccordement de l'alimentation

Veuillez noter que les opérations de raccordement électrique doivent être effectuées par un électricien qualifié en suivant les étapes suivantes :

Assurez-vous que toutes vos connexions (moteurs, feu clignotant, antenne, photocellules, sélecteur à clé, etc.) soient parfaitement effectuées avant de raccorder l'alimentation 230V sur le domino gris. Voir schéma (Figure 1 - page 8)

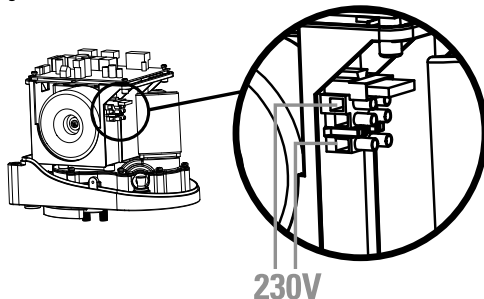

Branchement des fils du moteur secondaire

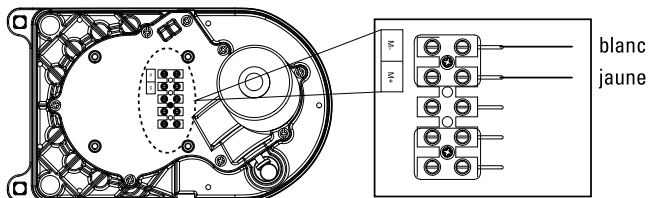

Photocellules

Les photocellules sont des dispositifs de sécurité pour les portails automatiques. Elles sont composées d'un émetteur et d'un récepteur et elles se déclenchent lorsque la trajectoire du faisceau est interrompue. Si un obstacle est détecté, le portail s'arrête et s'ouvre légèrement permettant à l'obstacle d'être dégagé en toute sécurité. Les photocellules peuvent être posées indépendamment sur le pilier gauche ou droit.

ÉTAPE 1

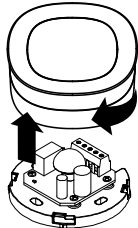

ÉTAPE 2

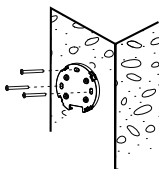

ÉTAPE 3

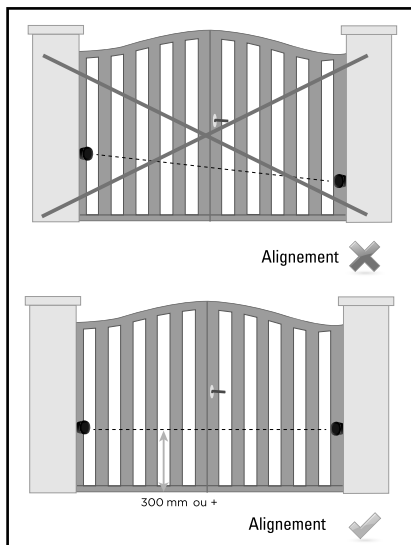
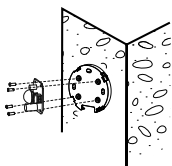

ÉTAPE 4 : CABLAGE CARTE COFFRET

type de câble :
0.5 mm²

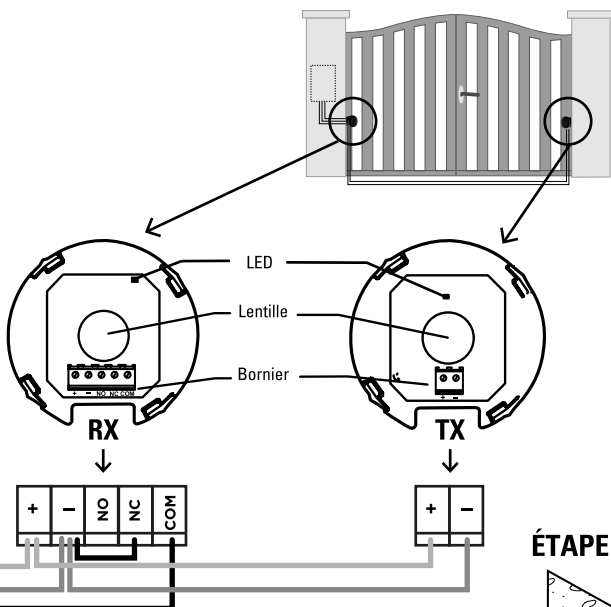
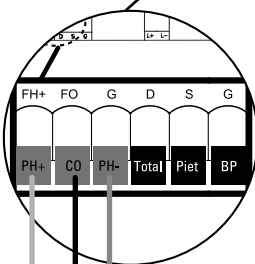
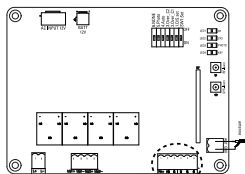

ÉTAPE 5

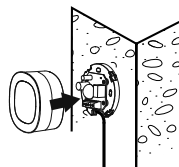

Feu clignotant LED

Veillez à retirer tout emballage avant de procéder au branchement.

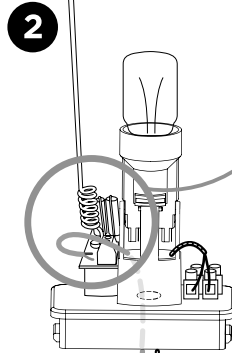
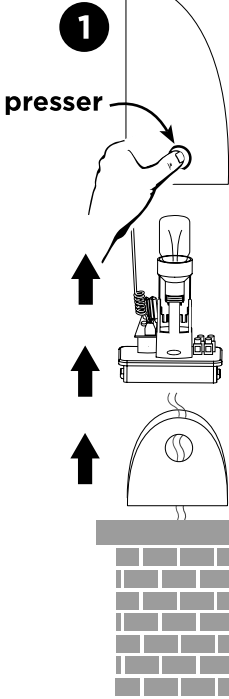

Si vous souhaitez améliorer la portée de vos télécommandes, vous pouvez brancher l'antenne située dans le feu clignotant avec un câble coaxial type RG58 (non fourni). Dans ce cas, vous devez déconnecter l'antenne d'origine. Branchez le cuivre central du câble coaxial sur la borne «ANT» et la tresse sur la borne «GND», côté antenne et côté carte électronique.

Coaxial
Câble noir

24V DC

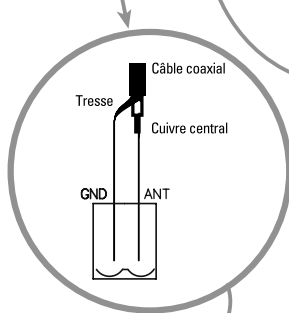

Situé en
bas à droite
sur la carte
électronique

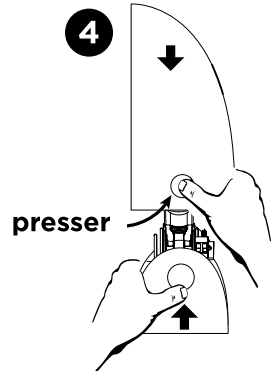
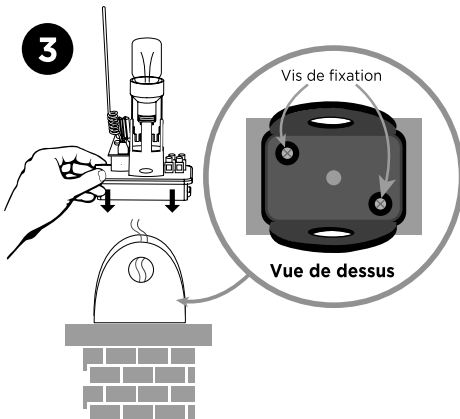
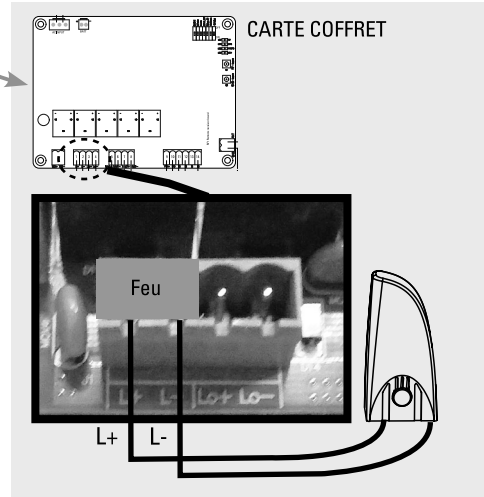

D- RÉGLAGE / UTILISATION

D1- Réglage des interrupteurs (dip switch 1)

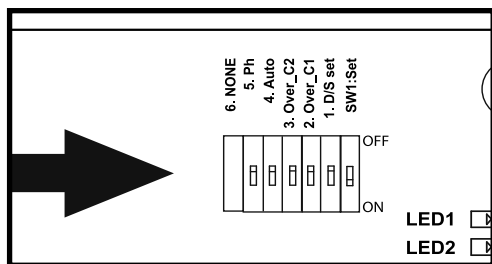

Réglages des switches : la position «ON» se situe vers le bas, «OFF» vers le haut.

DIP SWITCH 1 :

ON = fonctionnement 2 vantaux

OFF = fonctionnement 1 seul vantail (branchement sur 5 et 6)

D2- Réglage de puissance (dip switch 2 et 3)

DIP SWITCH (OVER C1)	DIP SWITCH (OVER C2)	INTENSITÉ (FORCE)
DIP switch 2 OFF	Dip switch 3 OFF	5A
DIP switch 2 OFF	Dip switch 3 ON	4A
DIP switch 2 ON	Dip switch 3 OFF	3A
DIP switch 2 ON	Dip switch 3 ON	2A

D3- Réglage de la fermeture automatique (dip switch 4)

DIP SWITCH 4

Sur « ON » : Fermeture automatique à 30 secondes.

Un appui simultané sur les deux touches du haut de la télécommande  (portail ouvert ou fermé) désactivera le mode automatique (confirmation avec 3 clignotements du feu clignotant).

Refaire l'opération pour réactiver le mode automatique (confirmation avec 3 clignotements du feu clignotant).

Nota : Dans le cas d'une fermeture automatique, l'installation de photocellules est obligatoire.

Sur « OFF » : Fermeture automatique désactivée (attention, il est toujours possible d'activer par le biais de la télécommande).

D4- Réglage des photocellules (dip switch 5)

DIP SWITCH 5 :

ON : Photocellules activées. Passage devant les photocellules pendant la fermeture = dégagement d'obstacle pendant 2 secondes.

Si vous êtes en fermeture automatique, et que les photocellules détectent un obstacle quand le portail est complètement ouvert, alors le temps de pause sera rechargé.

OFF : Photocellules désactivées, elles ne commanderont pas l'ouverture du portail.

D5- Déphasage / ouverture et fermeture décalée (dip switch 6)

DIP SWITCH 6 :

ON : 8 secondes de décalage à l'ouverture / fermeture des battants.

OFF : 3 secondes de décalage à l'ouverture / fermeture des battants.

D6- Vitesse de ralentissement

La vitesse de ralentissement est à 70% de sa pleine vitesse (pas de réglage possible)

D7- Indications voyants LED

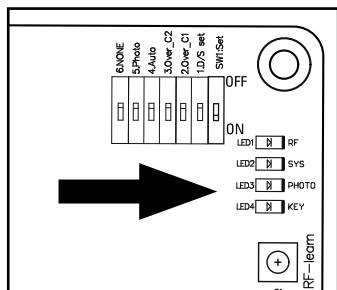

LED1 indicateur RF : radio fréquence

Le voyant LED1 clignote lorsqu'un signal est reçu (télécommande programmée ou non).

LED2 Système d'apprentissage :

Le voyant LED2 clignote 2 fois par seconde en fonctionnement normal et 1 fois par seconde en programmation. Si LED2 est fixe c'est qu'il y a une erreur pendant la programmation.

LED3 Photocellules :

Le voyant LED3 s'allume quand les photocellules ne sont pas alignées ou qu'un obstacle se trouve entre les 2.

LED4 start :

Le voyant LED4 s'allume lorsque la télécommande, le sélecteur à clé ou le bouton poussoir est activé.

D8- Processus d'apprentissage des télécommandes

Pressez et maintenez 2 secondes le bouton « RF-Learn », le voyant LED1 s'allume.

Appuyez ensuite sur la touche en haut à gauche de la télécommande.

Le voyant LED1 clignote deux fois et reste allumé pendant 10 secondes puis s'éteint. La mémorisation de la télécommande est effectuée.

D9- Processus d'apprentissage du système pour un portail doubles battants

 **Avant de procéder à l'apprentissage du système**, le processus de mémorisation de la télécommande doit être terminé.

Positionnez vos 2 vantaux ou battants entièrement ouverts puis verrouiller-les (partie C4).

Pressez sur la touche « SYS-learn » (jusqu'à ce que le voyant LED2 clignote 1 fois par seconde au lieu de 2 fois par seconde comme il le fait normalement), puis pressez la touche en haut à gauche de la télécommande pour l'apprentissage d'un portail à double vantaux.

L'apprentissage s'exécutera comme défini ci-dessous, étape par étape :

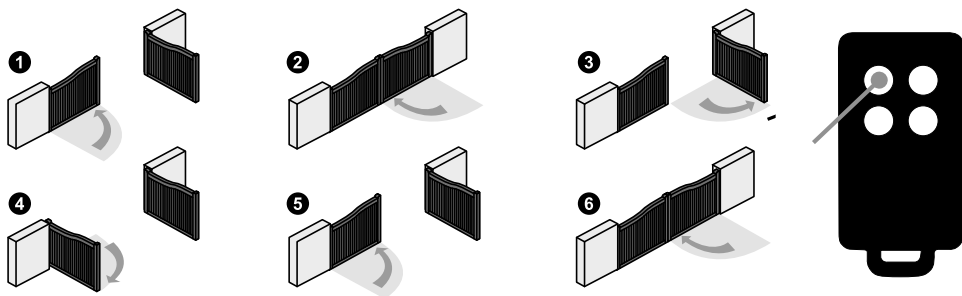

Après l'étape 6, le processus d'apprentissage de votre portail est terminé. Vous pouvez l'utiliser avec la télécommande :



ouverture totale des 2 vantaux



ouverture piéton (1 seul vantail)

Si le processus d'apprentissage n'est pas achevé, le voyant LED2 reste allumé. Vérifiez les branchements et refaire l'opération.

D10- Processus d'apprentissage du système pour un portail simple battant

Positionnez le switch 1 sur OFF.

Positionnez le battant complètement ouvert.

Pressez sur la touche « SYS-learn » (jusqu'à ce que le voyant LED2 clignote 1 fois par seconde au lieu de 2 fois par seconde comme il le fait normalement), puis pressez la touche en haut à droite de la télécommande pour l'apprentissage d'un seul battant.

L'apprentissage s'exécutera comme défini ci-dessous, étape par étape :

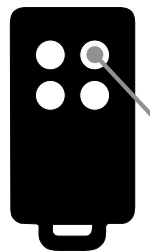
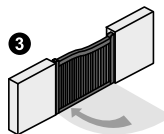
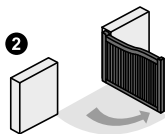
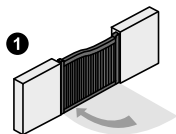

ouverture totale du battant

E- CARACTÉRISTIQUES TECHNIQUES

Moteur

Moteur	moteur 24V DC avec déverrouillage manuel
Type	à bras articulés
Tension d'alimentation	24V DC
Poids max par vantail / Largeur max par vantail	250 kg / 2.5 m
Température de fonctionnement	-20°C~+50°C
Dimensions	285 mm x 160 mm x 298 mm

Le niveau de pression acoustique émis pondéré A de la motorisation est égal ou inférieur à 70 dB (A).

Feu clignotant

Antenne intégrée	OUI (câble coaxial non fourni)
Ampoule	LED E14 24V 1W (fournie)
Câble alimentation	2 x 1 mm ² (non fourni)
Branchement ampoule	non polarisé (carte électronique)
Visserie	fournie
Ne pas alimenter en 230V	
Température de fonctionnement	-20°C~+50°C
Dimensions	74 x 167 x 59 mm

Photocellules

Méthode de détection	faisceau infrarouge
Portée	10 m maximum
Tension d'entrée	12~24V AC/DC
Délai de réponse	< 100ms
Indicateur de fonctionnement	RX : LED rouge allumée (faisceau interrompu) LED rouge éteinte (faisceau aligné) TX : LED rouge allumée (alimentation)
Dimensions	63 x 63 x 30 mm
Type de sortie	sortie relais

Télécommandes

Canaux	4
Fréquence - Puissance maximale d'émission	433.92 MHz - puissance < 10 mW
Alimentation	1 pile lithium CR2032 fournie
Sécurité	code secret tournant

F- MAINTENANCE

F1- Moteur

Effectuer les opérations suivantes au moins tous les 6 mois. En cas d'utilisation fréquente, raccourcir ce délai.

Couper l'alimentation:

- (1) Nettoyer et graisser les vis, les chevilles et la charnière.
- (2) Vérifier que les points de fixation soient bien serrés.
- (3) Vérifier la bonne connexion de vos câbles.

Connecter l'alimentation:

- (1) Vérifier les réglages de l'alimentation.
- (2) Vérifier le fonctionnement du déverrouillage manuel.
- (3) Vérifier le bon fonctionnement des photocellules ou autre dispositif de sécurité.

F2- Télécommande



F3- Conseils d'entretien

S'assurer du bon fonctionnement des dispositifs de sécurité (photocellules, feu clignotant...)	1 x par saison	Nettoyer l'intérieur et l'extérieur avec un microfibre
S'assurer du bon fonctionnement du débrayage manuel		Effectuer un débrayage, ouvrir et fermer entièrement manuellement votre portail (lors du débrayage un point dur peut venir avant de manœuvrer manuellement cela reste un phénomène normal)
Vérifier l'absence d'oxydation, d'insectes ou autre dans le coffre électronique		Nettoyer l'intérieur et l'extérieur avec un microfibre
Etanchéité du coffre électronique		Vérifier les joints en silicone + presse étoupe
Vérifier le portail	1 x an	graissage des gonds

G- ASSISTANCE TECHNIQUE

G1- Aide au dépannage

Problème rencontré	Solutions
Surchauffe batteries de secours	Vérifiez la connexion des fils sur la batterie
Le battant ne se déplace pas lorsque la télécommande est actionnée	<ol style="list-style-type: none"> 1. Vérifiez si l'indicateur « LED1 » s'allume lorsque vous pressez une touche de la télécommande 2. Vérifiez si le voltage est supérieur à 25V 3. Vérifiez si l'indicateur « LED2 » est allumé 4. Assurez-vous que tous les câblages sont bien connectés sur le bornier de la carte électronique 5. Assurez-vous du bon état du fusible ou du disjoncteur de votre alimentation
La distance de transmission est trop courte	<p>Vérifiez que l'antenne soit bien raccordée sans que l'âme et la tresse ne se touchent</p> <p>Vérifiez les piles de la télécommande</p>
Le feu ou la lampe ne fonctionne pas	<p>Dévissez et revissez l'ampoule.</p> <p>Vérifiez l'état des fils de connexion du feu ou si ceux-ci sont correctement raccordés et vérifiez l'ampoule.</p>
<p>Les vantaux ou battants s'arrêtent subitement au moment de leur déplacement</p> <p>Les vantaux ou battants ne bougent pas ou se déplacent vers une seule direction</p>	<ol style="list-style-type: none"> 1. Vérifiez si le battant ou vantail peut être manipulé librement et si aucun obstacle n'est présent entre les deux. 2. Assurez-vous que les câbles de connexion du moteur sont correctement raccordés 3. Vérifiez l'état du fusible de protection générale 4. Assurez-vous qu'aucun obstacle n'est présent dans le faisceau des photocellules 4. Si nécessaire, coupez l'alimentation de votre moteur et assurez-vous que les battants ou vantaux peuvent librement bouger après les avoir débrayés

Un vantail se ferme jusqu'en butée et l'autre s'arrête.	<ol style="list-style-type: none"> 1. Vérifiez si le battant ou vantail peut être manipulé librement et si aucun obstacle n'est présent entre les deux. 2. Assurez-vous que les câbles de connexion du moteur sont correctement raccordés 3. Vérifiez l'état de votre fusible 4. Assurez-vous que le faisceau de sécurité fonctionne 5. Coupez l'alimentation de votre moteur et assurez-vous que les battants ou vantaux peuvent librement bouger après les avoir débrayés 6. Augmentez la puissance délivrée avec les switches 2 et 3
Le moteur ne tourne pas et le relais est bruyant lors de l'opération d'ouverture et de fermeture du battant ou vantail	Vérifiez l'état de votre fusible.
Je n'arrive plus à associer ma télécommande	<ol style="list-style-type: none"> 1. Vérifiez que la LED1 de la carte clignote lors de l'appui sur la télécommande. 2. Vérifiez le bon positionnement du récepteur RF1. 3. Pour vérifier que la télécommande est bien associée lors d'un appui sur la télécommande, les LED 1 et LED 4 doivent s'allumer 4. Si la LED clignote durant 1 seconde lors d'un appui, il faut changer la pile. 5. Retirez et remplacez le récepteur enfichable
4 étapes au lieu de 6 lors de l'apprentissage	Inversez la polarité sur le moteur.

Si aucune des procédures de diagnostic ou maintenance ne règle la panne, merci de contacter notre centre technique en vous plaçant devant votre installation pour que des tests puissent être effectués.

G2- Conseils d'expert

En cas de besoin, vous pouvez prendre contact avec notre assistance technique au numéro ci-dessous. Notre équipe de techniciennes et de techniciens, basée en France, assure un conseil avisé et personnalisé.



0 892 350 490

Service 0,15 € / min
+ prix appel

Horaires de service, voir sur le site internet : scs-sentinel.com/contact

Avant de nous contacter :

- Préparez votre ticket de caisse ou votre facture d'achat ORIGINALE
- Indiquez-nous la référence de votre automatisme
- Munissez-vous de l'outillage nécessaire.
- Ouvrez le caisson pour accéder à la carte électronique (à ne pas faire s'il pleut)
- Placez-vous près de votre automatisme, nos techniciens vous donnent des instructions adaptées à votre cas précis, il est donc indispensable que vous puissiez effectuer en temps réel les manipulations prescrites.

G3- Tutos



G4- Chat en ligne



Une question ?

Pour une réponse personnalisée, utilisez notre chat en ligne sur notre site web

www.scs-sentinel.com

H- GARANTIE



SCS Sentinel accorde à ce produit une garantie bien supérieure à la durée légale, en gage de qualité et de fiabilité.

Il est impératif de garder une preuve d'achat durant toute la période de garantie.

Conservez soigneusement le code-barre ainsi que votre justificatif d'achat, il vous sera demandé pour faire jouer la garantie.

Ne sont pas couverts par la garantie :

- Dommages matériels ou électriques résultant d'une mauvaise installation (erreur de câblage, polarité inversée, ..)
- Dommages résultant d'une utilisation impropre du feu clignotant (utilisation différente de son origine) ou de modifications.
- Dommages résultant de l'utilisation et/ou installation de pièces ne provenant pas de celles prévues et incluses par SCS Sentinel.
- Dommages dus à un manque d'entretien ou un choc
- Dommages dus aux intempéries telles que : grêle, foudre, vent violent, etc.
- Retours articles sans copie de facture ou justificatif d'achat.

I- AVERTISSEMENTS



Ne pas ingérer la pile, risque de brûlure chimique. Ce produit contient une pile bouton. En cas d'ingestion, la pile bouton, peut causer des brûlures internes sévères en à peine 2 heures qui peuvent être mortelles. Conserver les piles neuves et usagées hors de portée des enfants. Si le compartiment de la pile ne se ferme pas de manière sûre, ne plus utiliser le produit et le tenir hors de portée des enfants. En cas de soupçon d'ingestion d'une pile ou d'introduction dans une partie quelconque du corps, demander immédiatement un avis médical. Ne pas nettoyer votre télécommande avec des substances abrasives ou corrosives. Utiliser un simple chiffon doux. Ne pas laisser les enfants jouer avec le produit ou avec les emballages.

En cas de remplacement de la pile, utilisez une pile avec les mêmes caractéristiques que celle fournie avec le produit. Retirer les piles du matériel s'il ne doit pas être utilisé pendant une durée prolongée, sauf s'il est destiné à des situations d'urgence. Les piles et/ou batteries ne doivent pas être exposées à une chaleur excessive ou jetées au feu.

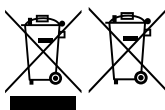

Ne jetez pas les piles et les appareils hors d'usage avec les ordures ménagères. Les substances dangereuses qu'ils sont susceptibles de contenir peuvent nuire à la santé et à l'environnement. Utilisez les moyens de collectes sélectives mis à votre disposition par votre commune ou votre distributeur.



FR

Cet appareil,
ses accessoires
et piles
se recyclent

À DÉPOSER
EN MAGASIN



À DÉPOSER
EN DÉCHÈTERIE



Points de collecte sur www.quefairedemesdechets.fr
Privilégiez la réparation ou le don de votre appareil !



J- LA DÉCLARATION DE CONFORMITÉ

Par la présente, SCS Sentinel déclare que ce produit est conforme aux exigences essentielles et autres dispositions pertinentes de la directive 2014/53/UE et de la directive 2006/42/EC. La déclaration de conformité peut être consultée sur le site : www.scs-sentinel.com/downloads

VisioDoor 7+

Interphone vidéo filaire

Wired door entry system
Videocitofono elettrico
Video portero con cable
Elektro Video-Türsprechanlage
Bedrade videofoon
Intercomunicador vídeo com fios

PVF0041

VisioDoor 7+



2 fils
100 m max



Écran tactile



Grand
angle



REC
Photos
vidéos



6 mélodies



Gâche et
portail

SOMMAIRE

A- Précautions d'utilisation	2
B- Descriptif	2
C- Câblage / Installation	3
D- Utilisation	5
E- Réglages.....	7
F- Caractéristiques techniques.....	9
G- Assistante technique.....	10
H- Garantie	10
I- Avertissements	10

A- PRÉCAUTIONS D'UTILISATION

Ce manuel fait partie intégrante de votre produit. Ces instructions sont pour votre sécurité. Lisez-les attentivement avant utilisation et conservez-les pour une consultation ultérieure. Choisir un emplacement approprié. S'assurer qu'aucun élément ne gêne à l'insertion des chevilles et des vis dans le mur. Ne pas brancher votre alimentation tant que votre installation n'est pas terminée et contrôlée. La mise en œuvre, les connexions électriques et les réglages doivent être effectués dans les règles de l'art par une personne qualifiée et spécialisée. Le bloc d'alimentation doit être installé dans un lieu sec. Vérifier que ce produit est utilisé uniquement pour l'usage auquel il est destiné.

La fonction de ce visiophone est d'identifier un visiteur, il ne doit pas être utilisé pour la surveillance de la rue. L'utilisation de cette installation doit se faire dans le respect de la Loi n° 78-17 du 6 janvier 1978 relative à l'informatique, aux fichiers et aux libertés. Il appartient à l'acheteur de se renseigner auprès de la CNIL en cas de questionnement sur les conditions et les autorisations administratives nécessaires en cas d'usage en dehors d'un cadre strictement personnel. SCS Sentinel ne pourra être tenu responsable en cas d'utilisation de ce produit en dehors des lois et réglementations en vigueur.

B- DESCRIPTIF

B1- Contenu du kit / Dimensions

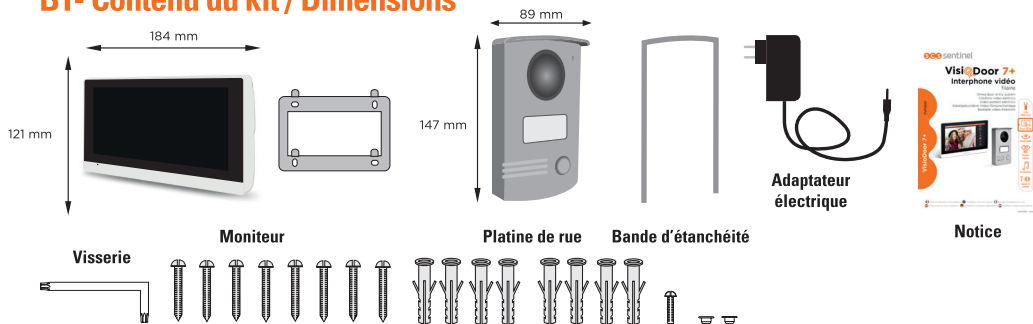

B2- Présentation du produit

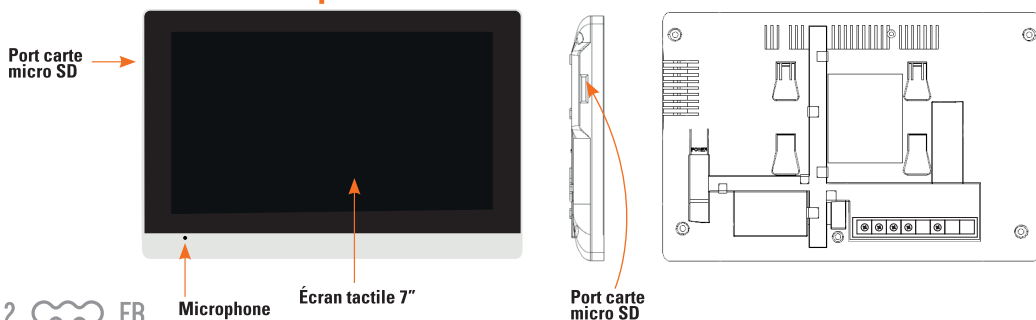

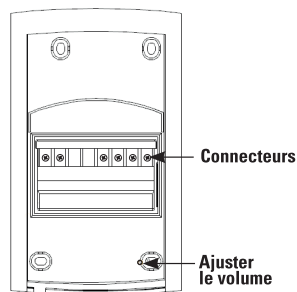
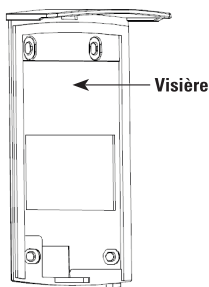
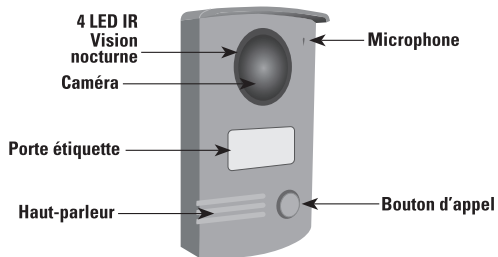

C- CÂBLAGE / INSTALLATION

C1- Installation et raccordement

Moniteur

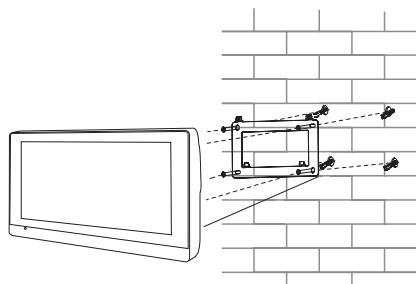
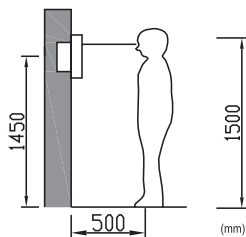

Platine de rue

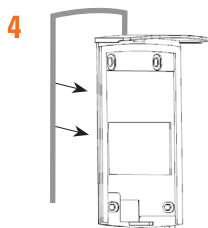
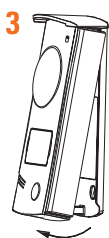
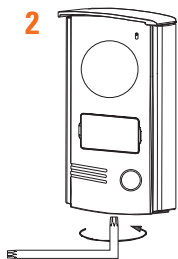
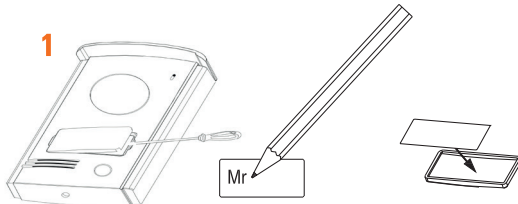
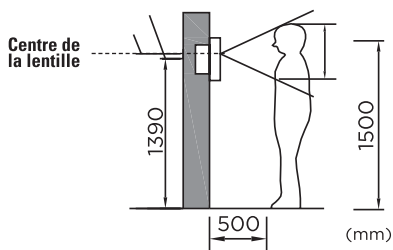

Placer la bande d'étanchéité

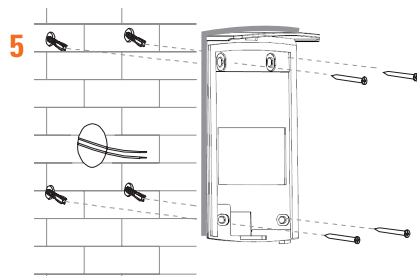

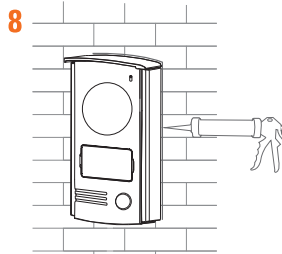
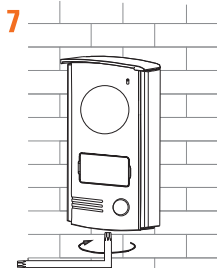
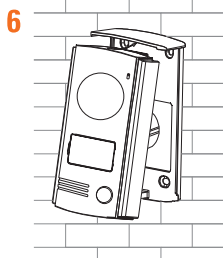

C2- Schéma de câblage

Après installation et test, placer un joint silicone transparent sans acide sur le haut et les côtés de la platine de rue (pas sur le bas) pour éviter tout risque d'infiltration.

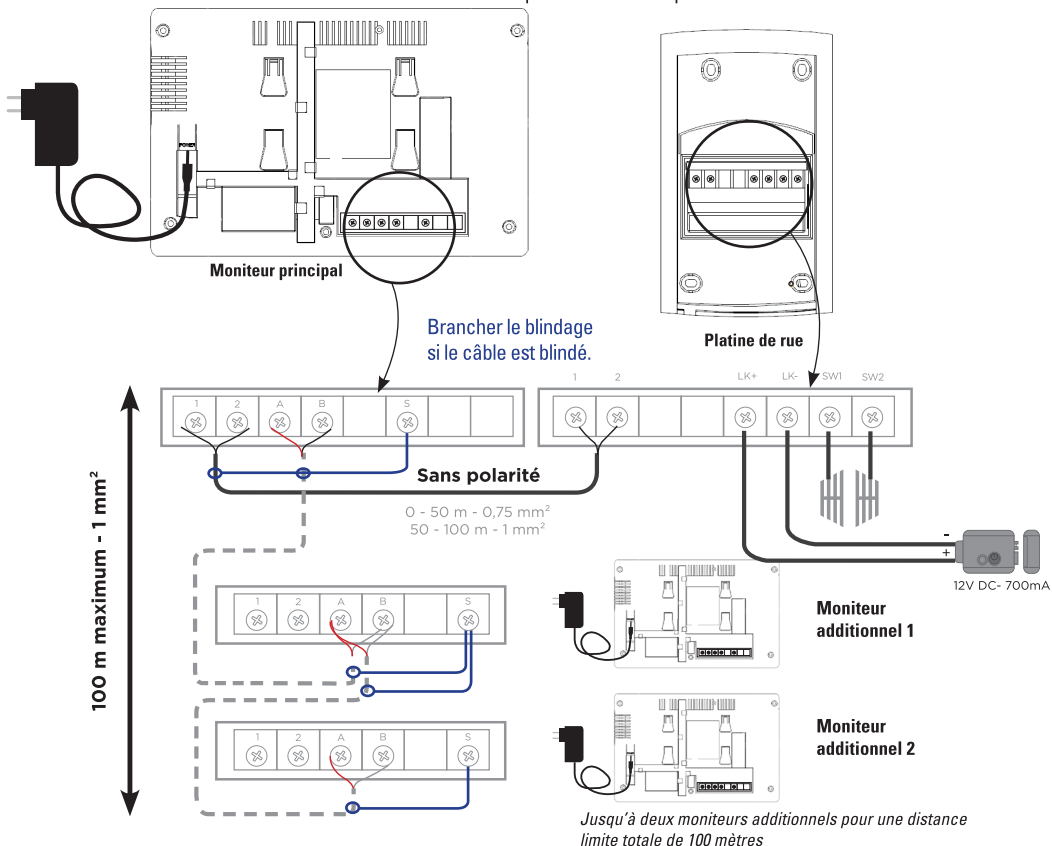

Vous avez la possibilité de connecter le moniteur directement à votre tableau électrique via un transformateur « rail DIN » de 15V DC 0,8A minimum. Des connaissances électriques étant nécessaires, nous vous conseillons de faire dans ce cas appel à un professionnel.

ATTENTION : RESPECTEZ LA POLARITÉ !
Le fil avec les traits gris doit être positionné sur le +. Le fil avec les écritures doit être positionné sur le -.

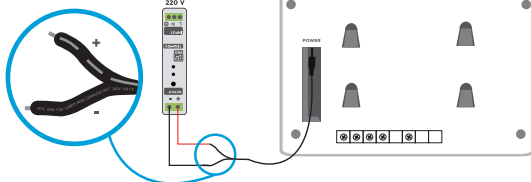

D- UTILISATION

D1- Appel depuis la platine de rue



Durée de la sonnerie

-  Enregistrer une photo
-  Enregistrer une vidéo
-  décrocher / raccrocher
-  Ouverture gâche / serrure
-  Ouverture portail
-  Réglages écran
-  Retour à l'écran d'accueil (l'appel en absence ne sera pas signalé)

D2- Écran principal

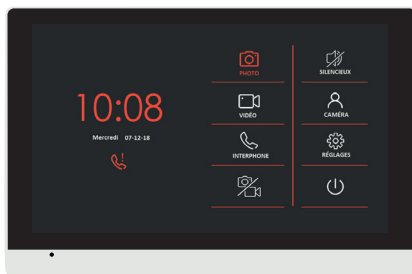
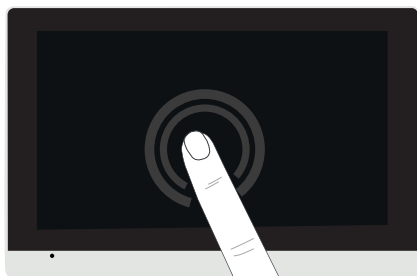

Pour quitter le mode veille, toucher l'écran

 Indique un appel en absence (pour enlever l'icône cliquer sur l'icône photo ou vidéo)

 Visionner les photos

 Visionner les vidéos (actif si il y a une carte SD)

 Interphone

 Choisir si l'appareil prend une photo et(ou) une vidéo à chaque appel

 Mode silencieux (cette icône s'affichera en haut de votre écran si le mode silencieux est choisi)

 Visualiser la caméra

 Réglages

 Mise en veille de l'écran (l'écran s'éteint automatiquement après 1 minute)

D3- Fonction intercommunication

Vous avez la possibilité de connecter jusqu'à 2 moniteurs additionnels sur le moniteur principal et de dialoguer entre moniteurs via les icônes décrocher et raccrocher.



Débrancher / Raccrocher

D4- Affichage des photos et vidéos



Photos

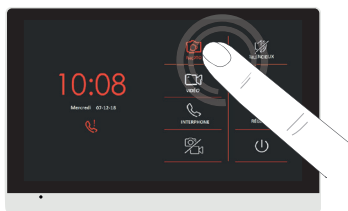

STOCKAGE

Afficher les photos du moniteur

Micro SD

Afficher les photos de la carte micro SD



Supprimer une photo



Retour à l'écran d'accueil



Vidéos



Lecture de la vidéo



Pause



Supprimer une vidéo



Retour à l'écran d'accueil



L'enregistrement des vidéos se fera automatiquement sur la carte mémoire. L'enregistrement des vidéos ne sera pas possible sans carte mémoire

D5- Mode silencieux



Mode silence

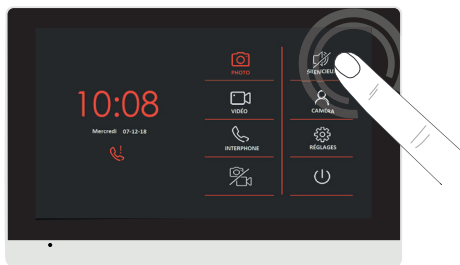

D6- Affichage caméra



Caméra

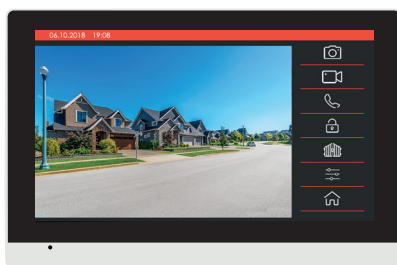
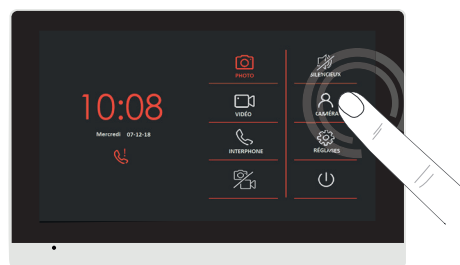

Vous avez accès de chez vous à la vue extérieure de votre maison en cliquant sur l'icône caméra.

E- RÉGLAGES

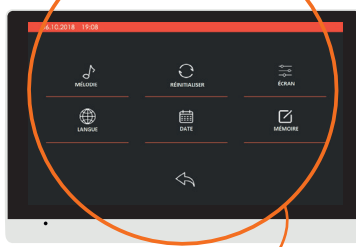

Choix mélodie



Réinitialiser



Réglages écran



Choix langue
(moniteur)



Réglage date



Sauvegarder les photos de la mémoire interne sur la carte SD / supprimer toutes les photos/vidéos / formater carte micro SD



Retour à l'écran d'accueil



MéloDie



Rappel de sonnerie activé



Rappel de sonnerie désactivé

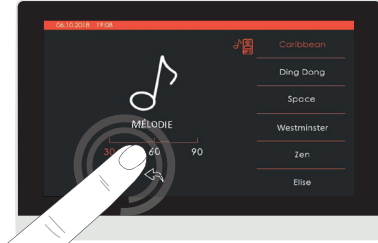

Choisir la durée de la sonnerie
30, 60 ou 90 secondes

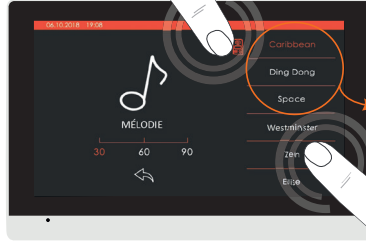

Sélectionner
une mélodie

3 mélodies premium
avec rappel de
sonnerie possible sur
la platine de rue



Réinitialiser

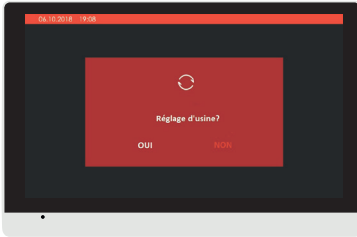

Cette fonction permet de rétablir toutes les données
et tous les réglages initiaux de l'appareil.



Luminosité



Couleur



Contraste



Volume sonnerie



Volume voix



Retour
à l'écran d'accueil



Réglages écran



Choix langue

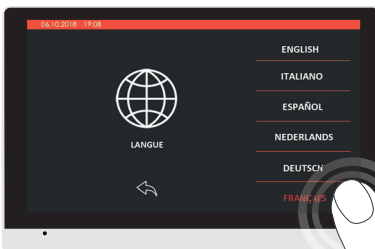



Réglage date

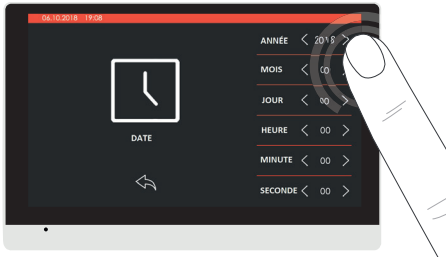

- 2023 +



Sauvegarde sur carte micro SD

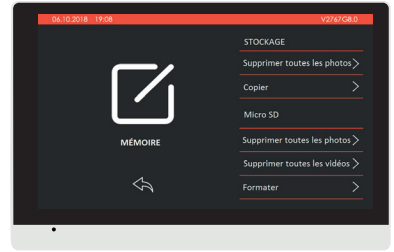

Copier : Copie les photos du moniteur sur la carte micro SD dans le dossier BKUP PIC
Formater : Efface le contenu de la carte micro SD

F- CARACTÉRISTIQUES TECHNIQUES

Moniteur

Alimentation	15V DC 0,8A
Ecran	Ecran tactile 7" TFT LCD
Résolution LCD	1024(RGB) x 600
Mémoire interne (photos)	14 Mo. Une fois la mémoire pleine, la nouvelle photo remplacera automatiquement la plus ancienne
Mémoire externe possible sur carte micro SD (photos ou vidéos)	4 Go - 32 Go classe 4 - 10 (non fournie) la carte micro SD doit être formatée avant utilisation
Moniteurs additionnels	Jusqu'à 2 moniteurs additionnels en option

Platine de rue

Matériau	Alliage d'aluminium
Angle de vue	120°
Vision nocturne	LED IR
Température de fonctionnement	-10°C /+ 50°C
Indice de protection	IP55

Adaptateur électrique

Référence du modèle	SH-6000-15V-1A
Tension d'entrée	110-240V AC
Fréquence du CA d'entrée	50/60Hz
Tension de sortie	15V DC
Courant de sortie	0.8A
Puissance de sortie	12W
Rendement moyen en mode actif	84.56%
Rendement à faible charge (10%)	77.15%
Consommation électrique hors charge	0.065W

G - ASSISTANCE TECHNIQUE

Conseils d'expert

En cas de besoin, vous pouvez prendre contact avec nos experts au numéro ci-dessous.

Notre équipe de techniciens et de techniciennes, basée en France, assure un conseil avisé et personnalisé.



0 892 350 490

Service 0,15 € / min
+ prix appel

Horaire du service, voir sur le site internet : [scs-sentinel.com/contact](https://www.scs-sentinel.com/contact)

Nous vous demandons au préalable de relever la référence de votre matériel sur la notice ou l'emballage de votre produit. Nous vous conseillons également de brancher votre matériel « en fils volants » sur une table après avoir démonté les éléments.

Chat' en ligne



Une question ?

Pour une réponse personnalisée, utilisez notre chat' en ligne sur notre site web www.scs-sentinel.com

H- GARANTIE



SCS Sentinel accorde à ce produit une garantie supérieure à la durée légale, en gage de qualité et de fiabilité.

Il est impératif de garder une preuve d'achat durant toute la période de garantie.

Conservez soigneusement le code-barre ainsi que votre justificatif d'achat, il vous sera demandé pour faire jouer la garantie.

I- AVERTISSEMENTS

- Garder une distance minimale (10 cm) autour de l'appareil pour une aération suffisante.
- Ne pas gêner l'aération par l'obstruction des ouvertures d'aération par des objets tels que journaux, nappes, rideaux, etc.
- Ne pas approcher l'appareil de flammes nues, telles que des bougies allumées.
- Le fonctionnement normal du produit peut être perturbé par une forte interférence électromagnétique.
- Cet équipement est destiné à un usage privé uniquement.
- L'appareil ne doit pas être exposé à des égouttements d'eau ou des éclaboussures. Aucun objet rempli de liquide tel que des vases ne doit être placé sur l'appareil.
- La prise du réseau d'alimentation doit demeurer aisément accessible. Elle est utilisée comme dispositif de déconnexion.
- Le moniteur et l'adaptateur doivent être utilisés en intérieur.
- Effectuer tous les branchements entre les éléments avant d'alimenter le kit.
- Ne brancher votre appareil qu'avec l'adaptateur fourni.
- Les éléments étant composés d'électronique, ils sont à manipuler avec précaution.
- Ne pas boucher le microphone de la platine de rue et du moniteur.
- Lors de l'installation de votre produit, ne pas laisser les emballages à la portée des enfants ou des animaux. Ils représentent une source potentielle de danger.
- Ce produit n'est pas un jouet. Il n'a pas été conçu pour être utilisé par des enfants.



Avant tout entretien, débrancher vos appareils. Ne pas nettoyer le produit avec des solvants, des substances abrasives ou corrosives. Utiliser un simple chiffon doux pour nettoyer l'écran du moniteur. Ne rien vaporiser sur le produit.

 Assurez-vous de la bonne maintenance de votre produit et vérifiez fréquemment l'installation pour déceler tout signe d'usure. N'utilisez pas l'appareil si une réparation ou un réglage est nécessaire. Faites appel à du personnel qualifié.

 Ne jetez pas les appareils hors d'usage avec les ordures ménagères. Les substances dangereuses qu'ils sont susceptibles de contenir peuvent nuire à la santé et à l'environnement. Utilisez les moyens de collectes sélectives mis à votre disposition par votre commune ou votre distributeur.



== Courant continu

~ Courant alternatif

 Modèle de classe II

 Le moniteur est destiné à une utilisation intérieure uniquement

IP 55 : L'unité extérieure est protégée contre les dépôts nuisibles de poussières et contre les jets d'eau de toutes les directions à la lance.



Toutes les infos sur :
www.scs-sentinel.com



SCS sentinel

110, rue Pierre-Gilles de Gennes
49300 Cholet - France